



Oplossingen voor elke industrie

# OLIE & GAS

[www.tungaloy-benelux.com](http://www.tungaloy-benelux.com)

INDUSTRIËLE OPLOSSINGEN



# Tungaloy's gereedschap-oplossingen voor de olie- & gasindustrie

De olie- & gasindustrie wordt doorgaans verdeeld in drie hoofdsegmenten: upstream, midstream en downstream. Vooral de diepwateractiviteiten behoren vandaag de dag tot de belangrijkste en meest uitdagende frontlines op het gebied van exploratie en productie: succes daar biedt een unieke kans een bijdrage te leveren aan de wereldwijde bewezen oliereserves.

Alsmar dieper de zee in stelt ons voor nooit eerder vertoonde technologische uitdagingen. De benodigde apparatuur in deze veeleisende omgeving moet zorgvuldig worden ontworpen, met state-of-the-art technologie en geavanceerde engineering.

Daarnaast vereist de olie- & gasindustrie steeds vaker het bewerken van exotische materialen en materialen met een hoge kostprijs. Om aan deze uitdagingen tegemoet te komen en tegelijkertijd de bedrijfseconomische productiviteit hoog te houden, heeft TUNGALOY geavanceerde, innovatieve snijgereedschappen ontwikkeld in samenhang met voor elke klant gegarandeerde technische en logistieke ondersteuning door middel van een sterk wereldwijd netwerk.

**Tungaloy** streeft voortdurend naar oplossingen voor een betere, groenere wereld.



**Buizen**  
**Rotsbits**  
**Afsluiters**



TurnLine  
**THS, TUS & TRS**  
TUNGALOY

## Draaien

Ultieme spaanbreker voor taps draaien. Zeer goede spaanafvoer voor gemiddelde tot zware sneden en/of variabele snedediepten.

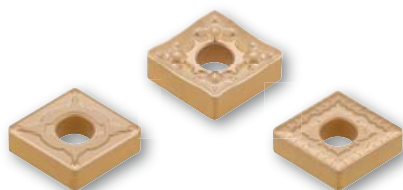

ToolLine  
**TUNGCAP**  
TUNGALOY

## Gereedschappen

Snel wisselbare, polygone schachtkoppeling (PSC). Gereedschapssysteem met hoge productiviteit door drastisch kortere gereedschapwisseltijden.



TurnLine  
**TUNG T<sup>URN</sup> TJET**  
TUNGALOY

## Draaien & draadsnijden

Koelvloeistof spuit onder een druk tot 20 MPa vanuit de houder in twee richtingen om de spanen te breken voor een betere spaanbeheersing en standtijd waardoor hogere snijparameters kunnen worden gebruikt.



# Buizen voor leidingen & boren

## BUISOPLOSSINGEN

TurnLine  
**TUNGTHREAD**  
TUNGALOY

## Draadsnijden

Tungaloy levert conform veelgebruikte internationale standaarden zoals API, ANSI/ASME en GOST en tevens wisselplaten voor premium connections. TungThread zorgt voor een zeer goede hydraulische afdichting in onderdelen voor de hedendaagse olie- en gasindustrie.



Groot scala draadsnijgereedschappen om uw specifieke doel te bereiken

# & GAS

TurnLine

**TAILOREDTOOL**  
TUNGALOY

## Draaien & draadsnijden

De deskundigheid van Tungaloy bij maatwerkoplossingen voor de olie- en gasindustrie zit hem in het ontwikkelen van speciale cassettesystemen met meerdere draadconfiguraties voor draaibanken met centrale aandrijving.

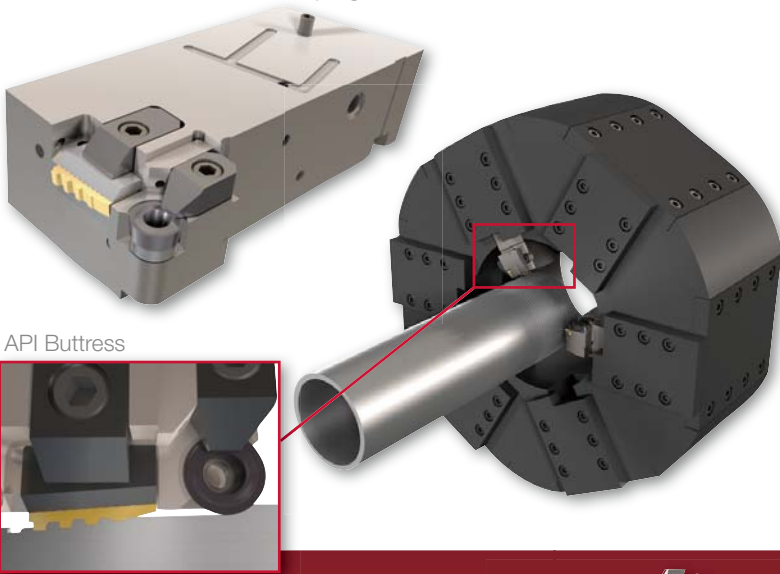

TurnLine

**TAILOREDTOOL**  
TUNGALOY

## Snelwisselsysteem

Tungaloy's unieke klemstelsel zorgt voor een stijve klemming en een hoge reproduceerbaarheid bij het indexeren en is eenvoudig in het gebruik voor kortere gereedschapwisseltijden en een hogere productiviteit.

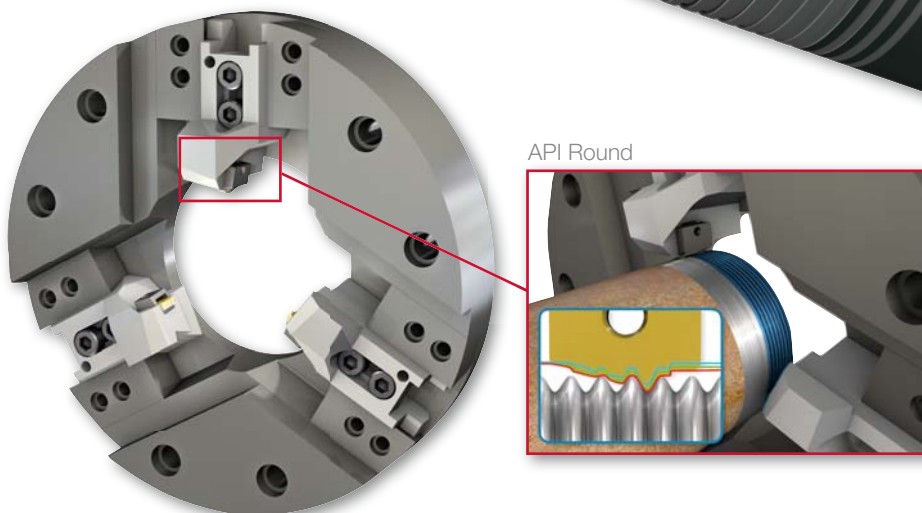
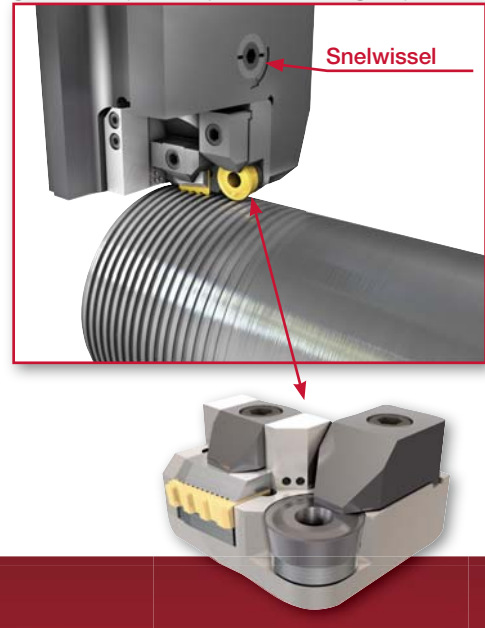

Member IMC Group  
**Tungaloy**

■ GrooveLine

## AFSTEEKOPLOSSINGEN

Tungaloy biedt gereedschapoplossingen op maat voor alle omstandigheden. Eén van de kernvaardigheden van Tungaloy is het construeren van een stijf klemsysteem voor draaibanken met centrale aandrijving voor het efficiënt afsteken van buizen met grote diameter.



# Koppelingen

## BUISOPLOSSINGEN

■ TurnLine

## TUNGTHREAD

### Draadsnijden

TungThread met verwisselbare kop omvat veelgebruikte internationale standaarden zoals API, ANSI/ASME en GOST en tevens wisselplaten voor premium connections. De kop kan worden vervangen zonder de schacht uit de machinerevolver te verwijderen voor korte gereedschapwisseltijden. Er zijn uiteenlopende draadsnijtoepassingen beschikbaar, waaronder de robuuste Tung T-Clamp, laydown, tangentieel en chaser om aan de uiteenlopende behoeften van de olie- en gasindustrie tegemoet te komen.



Tung T-Clamp

Chaser

Laydown

On edge

# & GAS

TurnLine

**TAILOREDTOOL**  
TUNGALOY

## Draaien & draadsnijden

Een speciaal gereedschap, voor gecombineerd ISO-draaien en -draadsnijden, verkort gereedschapwisseltijden en verlaagt kosten. De TungCap-interface zorgt voor een verdere verbetering van productiviteit en cyclustijd.

### Inwendig draaien

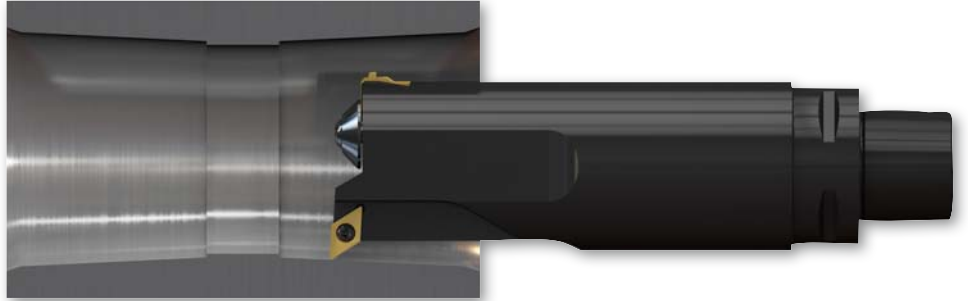

### Draadsnijden

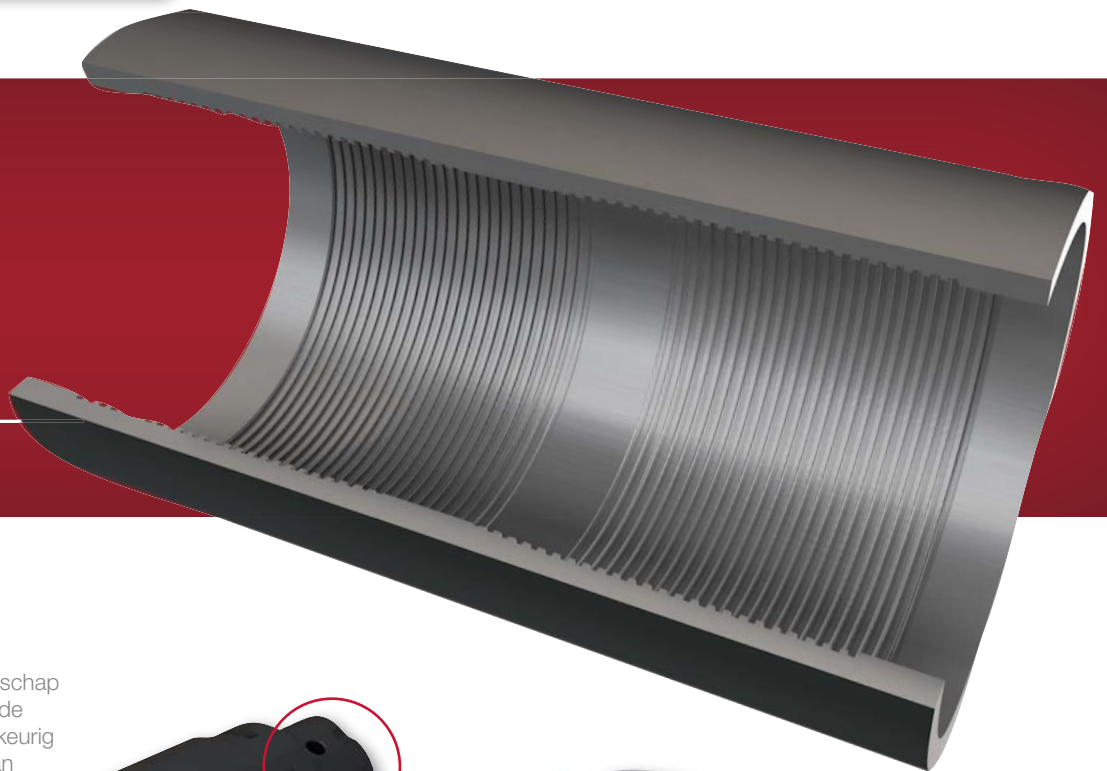

ToolLine

**TUNGCAP**  
TUNGALOY

## Gereedschappen

Een speciaal combinatiegereedschap met TungCap-interface verkort de machinestilstandtijd voor nauwkeurig indexeren bij het verwisselen van gereedschappen voor uiteenlopende koppelingdiameters.

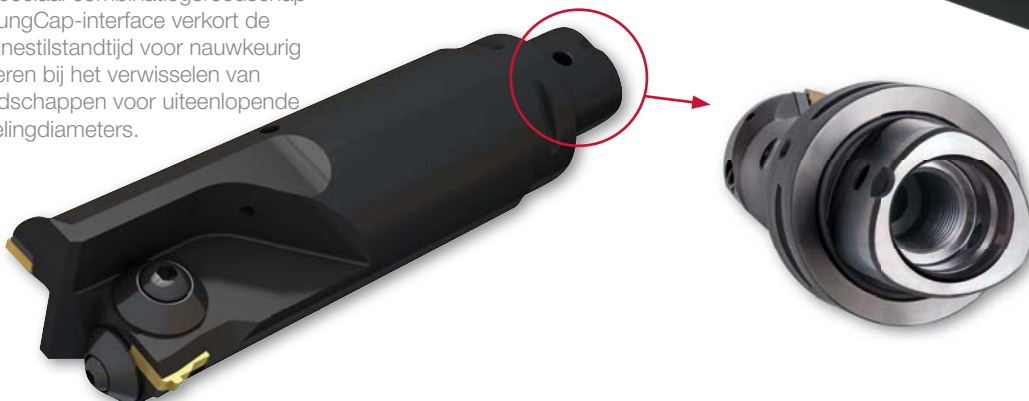

Member IMC Group  
**Tungaloy**

TurnLine

**TAILOREDTOOL**  
TUNGALOY

## Uitwendig facetdraaien

Tungaloy biedt een groot scala wisselplaten voor uitwendig facetdraaien.

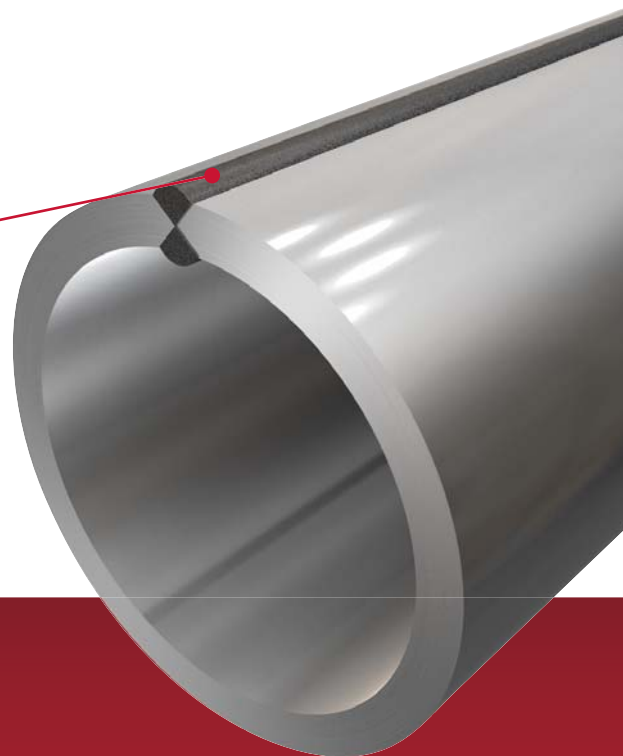
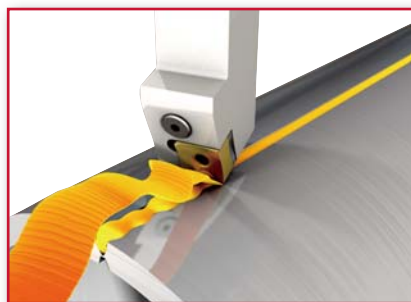
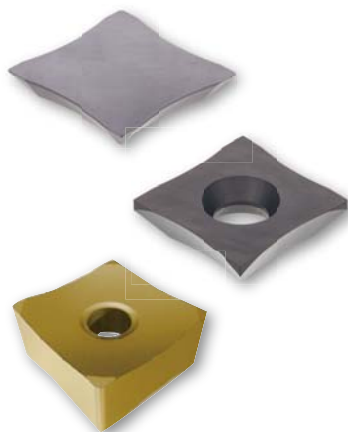

# Gelaste buizen

## BUISOPLOSSINGEN

TurnLine

**TAILOREDTOOL**  
TUNGALOY

## Inwendig facetdraaien

Tungaloy biedt facetdraairingen en tangentiële wisselplaten voor inwendig facetdraaien.

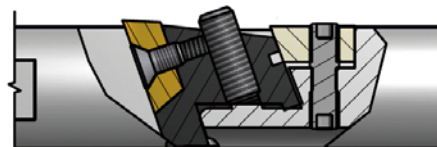
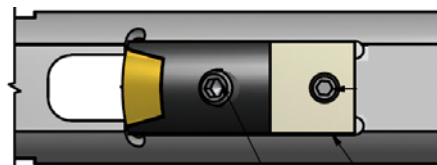
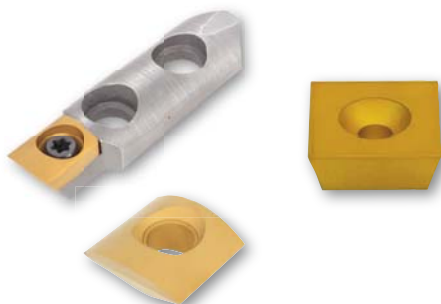



# & GAS

■ DrillLine

**DRILLMEISTER**  
TUNGALOY

## Boren

Tungaloy's boren met verwisselbare kop verlengen de standtijd voor maximale productiviteit. De geoptimaliseerde wisselplaatgeometrie en robuuste boorhouder bieden technische voordelen bij het bewerken van onderdelen, zelfs onder extreme omstandigheden.



■ TurnLine

**TUNGTHREAD**  
TUNGALOY

## Draadsnijden

Tungaloy biedt draadsnij-oplossingen voor uiteenlopende verbindingen, zoals de API Rotary Shouldered Connection. TungThread zorgt voor een zeer goede hydraulische afdichting in onderdelen voor de hedendaagse olie- en gasindustrie.



# Boor kop

## ROTSBITOPLOSSINGEN



■ MillLine

**TUNGMEISTER**  
TUNGALOY

## Frezen

Vingerfrezen met verwisselbare kop zijn de ideale oplossing voor het nabewerken van boorbitzittingen door hun zeer lage gereedschapkosten.

TungMeister is ontworpen voor goede prestaties en een langere standtijd voor fabrikanten van onderdelen voor de olie- en gasindustrie.



Member IMC Group  
**Tungaloy**

■ DrillLine  
**DRILLMEISTER**  
TUNGALOY

## Boren

Verkrijgbaar met een eenvoudig te monteren afschuinadapter kan DrillMeister een gat boren en afschuiven in één bewerking. De geoptimaliseerde boorkopgeometrie en robuuste boorhouder bieden technische voordelen voor fabrikanten van onderdelen bedoeld voor gebruik onder extreme omstandigheden.



■ DrillLine  
**TUNGSIX-DRILL**  
TUNGALOY

## Boren

De eerste indexeerbare boor op de markt met dubbelzijdige wisselplaten met zes snijkanten voor lagere gereedschapkosten en hogere productiviteit.



Afschuinadapter

# Afsluiters & Frackingpompen

## AFLSUITEROPLOSSINGEN

■ MillLine  
**MILLQ<sup>UAP</sup>FEED**  
TUNGALOY

## Frezen

De ultieme, veelzijdige frees voor hoge voedingssnelheid, symbool van Tungaloy's jarenlange ervaring op het gebied van deze technologie. Het ideale gereedschap voor het bewerken van grote onderdelen, zoals afsluiters en behuizingen, over een groot afstandsbereik.



■ MillLine  
**DO<sup>TRIPLE</sup>MILL**  
TUNGALOY

## Vlakfrezen

Unieke klemming met zwalstaartbevestiging met het voordeel dat er drie typen wisselplaten in dezelfde zitting passen: vierkant, achthoekig en rond.



MillLine

## TUNG TSHRED

### Hoekfrezen

Lange spiraalfrees voor ruwen maakt korte spanen om vibraties te minimaliseren.



MillLine

## TUNGTHREAD

### Draadfrezen

Indexeerbare draadfrezen verkrijgbaar met verschillende typen draadprofielen die allemaal op dezelfde houder passen. Verkrijgbare draadtypen: ISO-metrisch, UTS en meer. TungThread biedt een flexibele aanpak, geschikt voor het bewerken van draadgaten van hoge kwaliteit in onderdelen bedoeld voor gebruik in diep water en op putkoppelen en platforms.

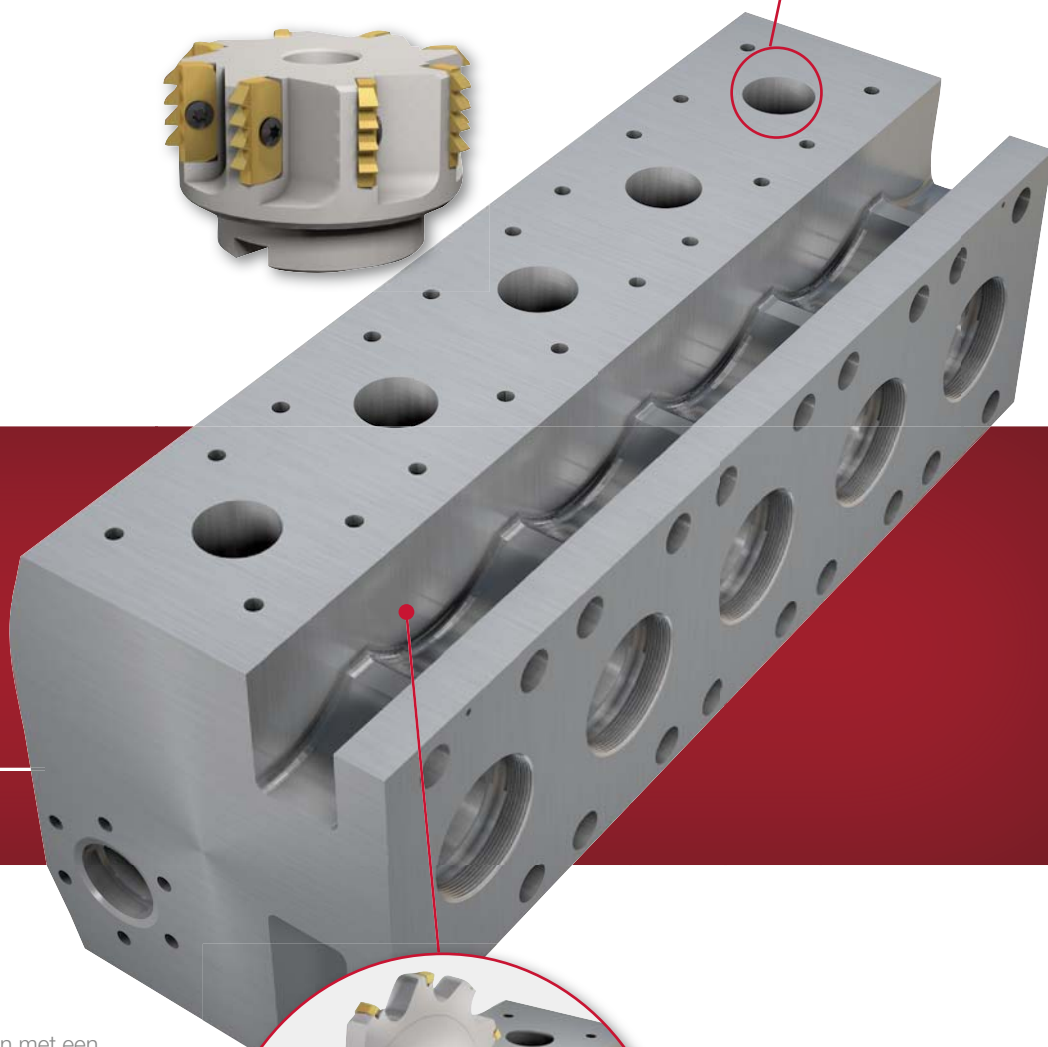
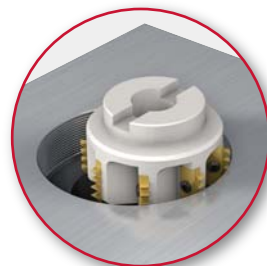
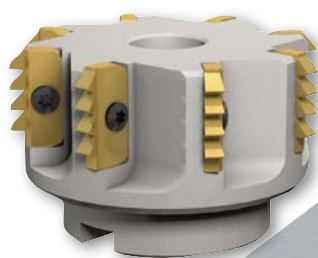

MillLine











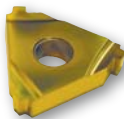

## TUNG UNIVERSAL USLOT

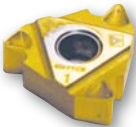
### Sleuffrezen

De driehoekige wisselplaat maakt spanen met een constante krul voor een soepele spanbeheersing en verminderde snijkraft. Een op de wisselplaat geïntegreerde wiper verbetert de oppervlakte-afwerking bij het nauwkeurige sleuffrezen zoals vereist bij frackingpompen.



## Uitwendig draadsnijden

	Houder		Wisselplaat
Laydown enkelzijdig 	CER_16		16ER_
	CER_22		22ER_
	CER_27		27ER_
Laydown enkelzijdig 	MTVNR_53		L53_EXT
Laydown dubbelzijdig 	MTVNR_54		LDS_54
On edge 	STVOR_		TNMC_
On edge 	MTVOR_		TNMA_
Chaser 	CLVOR_		CR_E
Tung T-clamp 	FL(A)SR_M3		FLT_

## Inwendig draadsnijden

Houder		Wisselplaat	
Laydown enkelzijdig 	CNR_16		16IR_
	CNR_22		22IR_
	CNR_27		27IR_
Kop		Schacht	Wisselplaat
Laydown enkelzijdig 	HS_LNFR_53	S_570	L53_INT
Laydown dubbelzijdig 	HS_LNFR_54A-PI	S_570	LDS_54
On edge 	HS_MTHOR	S_570_	TNMC_INT
Houder		Wisselplaat	
Chaser 	SI_CLHOR_		CR_I
Kop		Schacht	Wisselplaat
Tung T-clamp 	HS_FLER3W	S-570_	FLT_

# Facetdraaien

## Uitwendig



Aanduiding	Buisdiameter	Dikte	Lengte snijkant	R-radius
SPUB-63B-E	tot 7/8"	3/16"	3/4"	0.475
SPUB-63C-E	7/8" - 1-1/8"	3/16"	3/4"	0.590
SPUB-63D-E	1-1/8" - 1-1/2"	3/16"	3/4"	0.785
SPUB-63E-E	1-1/2" - 1-7/8"	3/16"	3/4"	0.985
SPUB-63F-E	1-7/8" - 2-1/4"	3/16"	3/4"	1.180
SPUB-63G-E	2-1/4" - 3-1/8"	3/16"	3/4"	1.575
SPUB-63H-E	3-1/8" - 3-7/8"	3/16"	3/4"	1.970
SPUB-63I-E	3-7/8" - 4-7/8"	3/16"	3/4"	2.470
SPUB-63J-E	4-7/8" - 5-7/8"	3/16"	3/4"	2.970
SPUB-63K-E	5-7/8" - 6-7/8"	3/16"	3/4"	3.470
SPUB-63L-E	6-7/8" - 7-7/8"	3/16"	3/4"	3.970
SPUB-63M-E	7-7/8" en tot 3/16"	3/16"	3/4"	Geen
SPUB-63B-30-E	-	3/16"	3/4"	Geen

## Uitwendig



Aanduiding	Buisdiameter	Dikte	Lengte snijkant	R-radius
SQ86-14-0-E	-	3/8"	1.000	0.000
SQ86-14-2.5-E	3" - 4-3/4"	3/8"	1.000	2.500
SQ86-10-3.4-E	4-3/4" - 6-3/4"	3/8"	1.000	3.400
SQ86-14-4.5-E	6-3/4" - 8-3/4"	3/8"	1.000	4.500
SQ86-10-9.5-E	8-3/4" - 18"	3/8"	1.000	9.500

## Inwendig



Aanduiding	Buisdiameter	Dikte	Lengte snijkant	R-radius
SQ86-14-0-I	-	3/8"	1.000	0.750
SQ86-14-2.5-I	3" - 4-3/4"	3/8"	1.000	1.000
SQ86-10-3.4-I	4-3/4" - 6-3/4"	3/8"	1.000	1.250

## Inwendig



Aanduiding	Int. buisdiameter
IDR-2010	9/16" - 11/16"
IDR-2020	11/16" - 13/16"
IDR-2030	13/16" - 1-1/32"
IDR-2040	1-1/32" - 1-3/8"
IDR-2050	5/16" - 1-7/16"
IDR-2060	1-1/32" - 1-1/8"
IDR-2070	1-1/8" - 1-3/16"
IDR-2080	1-3/16" - 1-3/8"

Aanduiding	Int. buisdiameter
IDR-2090	1-14" - 1-5/8"
IDR-2100	1-5/8" - 2"
IDR-2110	1-7/8" - 2-7/8"
IDR-2120	2-3/4" - 3-3/8"
IDR-2130	3-3/8" - 4"
IDR-2140	4" - 5"
IDR-2150	5" - 6-1/4"
IDR-2160	6" - 10-1/4"

# & G A S

Zie onze website en app voor meer informatie!

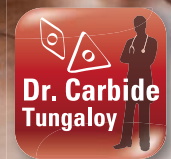
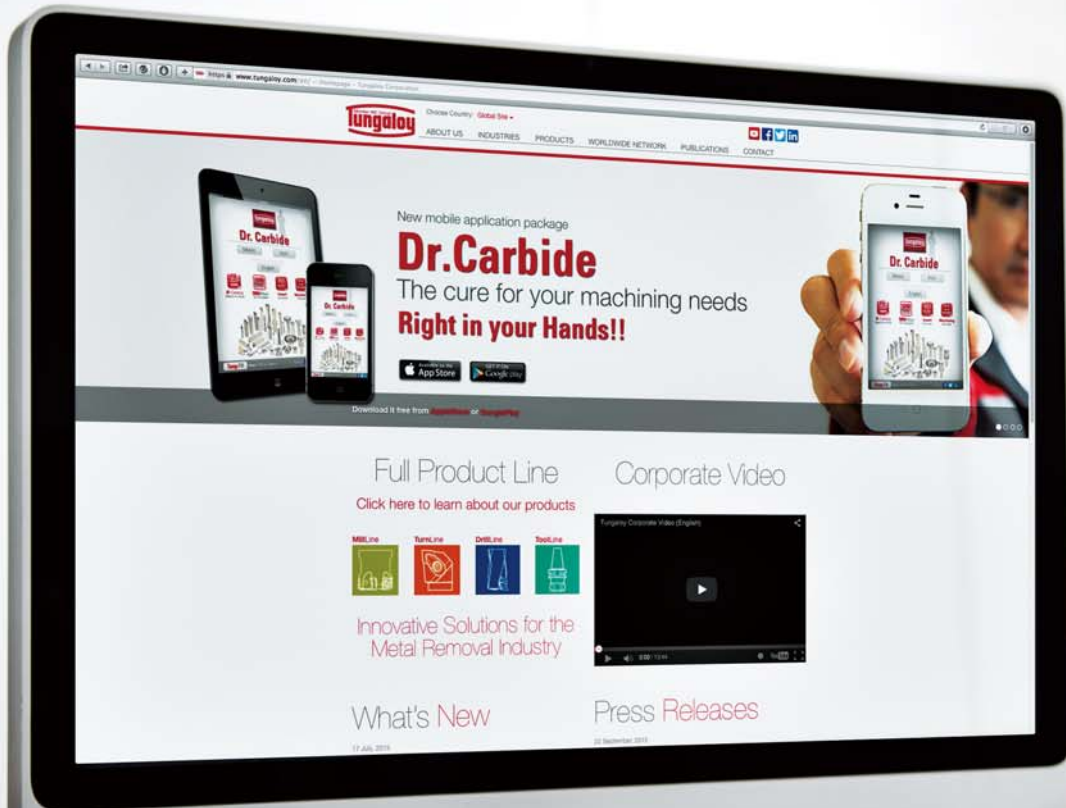

Available on the App Store



GET IT ON Google play

## Tungaloy Corporation (Head office)

11-1 Yoshima-Kogyodanchi  
Iwaki-city, Fukushima, 970-1144 Japan  
Phone: +81-246-36-8501  
Fax: +81-246-36-8542  
www.tungaloy.co.jp

## Tungaloy America, Inc.

3726 N Ventura Drive  
Arlington Heights, IL 60004, U.S.A.  
Phone: +1-888-554-8394  
Fax: +1-888-554-8392  
www.tungaloyamerica.com

## Tungaloy Canada

432 Elgin St. Unit 3  
Brantford, Ontario N3S 7P7, Canada  
Phone: +1-519-758-5779  
Fax: +1-519-758-5791  
www.tungaloy.co.jp/ca

## Tungaloy de Mexico S.A.

C Los Arellano 113,  
Parque Industrial Siglo XXI,  
Aguascalientes, AGS, Mexico 20290  
Phone: +52-449-929-5410  
Fax: +52-449-929-5411  
www.tungaloy.co.jp/mx

## Tungaloy do Brasil Ltda.

Avd. Independencia N4158 Residencial Flora  
13280-000 Vinhedo, São Paulo, Brasil  
Phone: +55-19-38262757  
Fax: +55-19-38262757  
www.tungaloy.com/br

## Tungaloy Germany GmbH

An der Alten Ziegelei 1  
D-40789 Monheim, Germany  
Phone: +49-2173-90420-0  
Fax: +49-2173-90420-19  
www.tungaloy.de

## Tungaloy France S.A.S.

ZA Courtaboeuf - Le Rio  
1 rue de la Terre de feu  
F-91952 Courtaboeuf Cedex, France  
Phone: +33-1-6486-4300  
Fax: +33-1-6907-7817  
www.tungaloy.fr

## Tungaloy Italia S.r.l.

Via E. Andolfato 10  
I-20126 Milano, Italy  
Phone: +39-02-252012-1  
Fax: +39-02-252012-65  
www.tungaloy.it

## Tungaloy Czech s.r.o.

Turanka 115  
CZ-627 00 Brno, Czech Republic  
Phone: +420-532 123 391  
Fax: +420-532 123 392  
www.tungaloy.cz

## Tungaloy Ibérica S.L.

C/Miquel Servet, 43B, Nau 7  
Pol. Ind. Bufalvent  
ES-08243 Manresa (BCN), Spain  
Phone: +34 93 113 1360  
Fax: +34 93 876 2798  
www.tungaloy.es

## Tungaloy Scandinavia AB

Bultgatan 38  
442 40 Kungälv, Sweden  
Phone: +46-462119200  
www.tungaloy.se

## Tungaloy Rus, LLC

36-D Harkovsky Lane  
308009 Belgorod, Russia  
Phone: +7 4722 24 00 07  
Fax: +7 4722 24 00 08  
www.tungaloy.co.jp/ru

## Tungaloy East LLC

Stachek str., h.4, office 2, Ekaterinburg,  
620017, Russia  
Phone: +7-343-389-13-22  
Fax: +7-343-278-94-35  
www.tungaloy.co.jp/rue

## Tungaloy Polska Sp. z o.o.

ul. Genewska 24  
03-963 Warszawa, Poland  
Phone: +48-22-617-0890  
Fax: +48-22-617-0890  
www.tungaloy.co.jp/pl

## Tungaloy U.K. Ltd

The Technology Centre,  
Wolverhampton Science Park  
Glaisher Drive, Wolverhampton  
West Midlands WV10 9RU, UK  
Phone: +44 121 4000 231  
Fax: +44 121 270 9694  
www.tungaloy.co.jp/uk  
salesinfo@tungaloyuk.co.uk

## Tungaloy Hungary Kft

Erzsébet királyné útja 125  
H-1142 Budapest, Hungary  
Phone: +36 1 781-6846  
Fax: +36 1 781-6866  
www.tungaloy.co.jp/hu  
info@tungaloytools.hu

## Tungaloy Turkey

Dudullu.OSB 4. Cad No:4  
34776 Umraniye Istanbul, TURKEY  
Phone: +90 216 540 04 67  
Fax: +90 216 540 04 87  
www.tungaloy.com.tr  
info@tungaloy.com.tr

## Tungaloy Benelux b.v.

Tjalk 70  
NL-2411 NZ Bodegraven, Netherlands  
Phone: +31 172 630 420  
Fax: +31 172 630 429  
www.tungaloy-benelux.com

## Tungaloy Croatia

Josipa Kozarca 4  
10432 Bregana, Croatia  
Phone: +385 1 3326 604  
Fax: +385 1 3327 683  
www.tungaloy.hr

## Tungaloy Cutting Tool (Shanghai) Co.,Ltd.

Rm No 401 No.88 Zhabei  
Jiangchang No.3 Rd  
Shanghai 200436, China  
Phone: +86-21-3632-1880  
Fax: +86-21-3621-1918  
www.tungaloy.co.jp/tcts

## Tungaloy Cutting Tool (Thailand) Co.,Ltd.

Interlink tower 4th Fl.  
1858/5-7 Bangna-Trad Road  
km.5 Bangna, Bangna, Bangkok 10260  
Thailand  
Phone: +66-2-751-5711  
Fax: +66-2-751-5715  
www.tungaloy.co.th

## Tungaloy Singapore (Pte.), Ltd.

62 Ubi Road 1, #06-11 Oxley BizHub 2  
Singapore 408734  
Phone: +65-6391-1833  
Fax: +65-6299-4557  
www.tungaloy.co.jp/tspl

## Tungaloy Vietnam

Unit 18, 4th Fl. Saigon Centre Building  
65 Le Loi Blvd.  
Dist 1, Ho Chi Minh City, Vietnam  
Phone: +84-8-3827-0201  
Fax: +84-8-3827-0203  
www.tungaloy.co.jp/tspl

## Tungaloy India Pvt. Ltd.

Indiabulls Finance Centre,  
Unit # 902-A, 9th Floor,  
Tower 1, Senapati Bapat Marg,  
Elphinstone Road (West),  
Mumbai-400013, India  
Phone: +91-22-6124-8804  
Fax: +91-22-6124-8899  
www.tungaloy.co.jp/in

## Tungaloy Korea Co., Ltd

#1312, Byucksan Digital Valley 5-cha  
Beotkkot-ro 244, Geumcheon-gu  
153-788 Seoul, Korea  
Phone: +82-2-2621-6161  
Fax: +82-2-6393-8952  
www.tungaloy.co.jp/kr

## Tungaloy Malaysia Sdn Bhd

50 K-2, Kelana Mall, Jalan SS6/14  
Kelana Jaya, 47301  
Petaling Jaya, Selangor Darul Ehsan  
Malaysia  
Phone: +603-7805-3222  
Fax: +603-7804-8563  
www.tungaloy.com.my

## Tungaloy Australia Pty Ltd

PO Box 2232, Rowville,  
Victoria 3178, Australia  
Phone: +61-3-9755-8147  
Fax: +61-3-9755-6070  
www.tungaloy.com.au

## PT. Tungaloy Indonesia

Kompleks Grand Wisata Block AA-10 No.3-5  
Cibitung  
Bekasi 17510, Indonesia  
Phone: +62-21-8261-5808  
Fax: +62-21-8261-5809  
www.tungaloy.co.jp/id



[www.tungaloy-benelux.com](http://www.tungaloy-benelux.com)

Volg ons op:  
[facebook.com/tungaloyjapan](https://facebook.com/tungaloyjapan)  
[twitter.com/tungaloyjapan](https://twitter.com/tungaloyjapan)

Dit product in actie zien? Kom naar:

# Tung-TV

[www.youtube.com/tungaloycorporation](https://www.youtube.com/tungaloycorporation)

Gedistribueerd door:



DOWNLOADEN  
Dr. Carbide app

