



Ofreciendo soluciones para cada Industria

PETROLEO Y GAS

www.tungaloy.com/mx

SOLUCIONES PARA LA INDUSTRIA



Herramientas de Tungaloy para soluciones en la Industria del Petroleo y Gas

La Industria del Petroleo y Gas usualmente se divide en 3 segmentos principales: 1.- Exploracion y Produccion, 2.- Transportacion, Almacenaje y Venta y 3.- Refinamiento y Procesamiento de Hidrocarburos. Las operaciones en aguas profundas particularmente se encuentran entre las mas importantes y presentan un reto en la exploracion y produccion en la actualidad, el exito ofrece una unica oportunidad para incrementar significativamente las reservas Mundiales de Petroleo.

Ir profundo y mas profundo dentro del Oceano significan retos Tecnologicos sin precedentes. El equipo involucrado en los retos del medio ambiente debe ser cuidadosamente diseñado usando lo ultimo en Tecnologia e Ingenieria avanzada.

Tambien esta creciendo la demanda del mecanizado de materiales exóticos y caros en la Industria del Petroleo y Gas. Para satisfacer las demandas y mantener un costo economico al mismo tiempo. Tungaloy ha desarrollado avanzadas e innovadoras herramientas de corte y garantiza el soporte tecnico y logistico para nuestros clientes a traves de una red Global.

Tungaloy esta comprometida en crear soluciones para un Medio Ambiente mas verde





Tubos
Barrenas
Valvulas de Presion



TurnLine
THS, TUS & TRS
TUNGALOY

Torneado

Rompevirutas de ultima generacion para torneado conico, Superior evacuacion de virutas para cortes de medio a severo y/o con variaciones en la profundidad de corte.

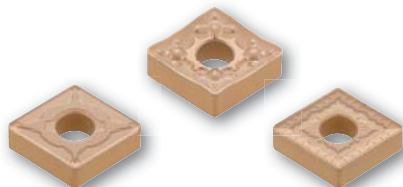

ToolLine
TUNGCAP
TUNGALOY

Herramientas

Cambio rapido, acoplamiento del zanco poligonal. Sistema de Herramientas altamente productivo para reducir drasticamente el tiempo de cambio de herramientas.



TurnLine
TUNG T^{URN} T^{JET}
TUNGALOY

Torneado y Roscado

La presion del refrigerante de hasta 20 Mpa es impulsado por el porta plaquitas en 2 direcciones para romper las virutas y mejorar el control de virutas y la vida util, permitiendo incrementar los parametros de corte a ser aplicados.



Tubos para entubamiento y Barrenado

SOLUCIONES PARA TUBOS

TurnLine
TUNGTHREAD
TUNGALOY

Rosado

Tungaloy ofrece los productos estandar internacionales **mas populares** como API, ANSI/ASME y GOST; asi como **plaquitas para conexiones Premium** La serie TungThread asegura un magnifico sello hidraulico en los componentes del Petroleo y Gas

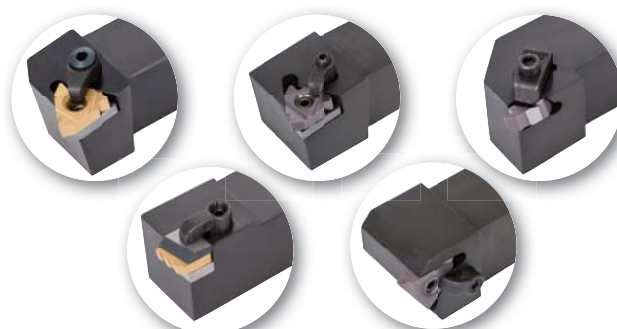

Amplio rango de herramientas de roscado para la solucion de tus problemas

TurnLine

TAILOREDTOOL
TUNGALOY

Torneado y Roscado

La capacidad de Tungaloy en herramientas hechas a la medida para la Industria del Petróleo y Gas es la producción de sistemas de cartuchos especiales con varias configuraciones de roscas para la unidad central del torno.

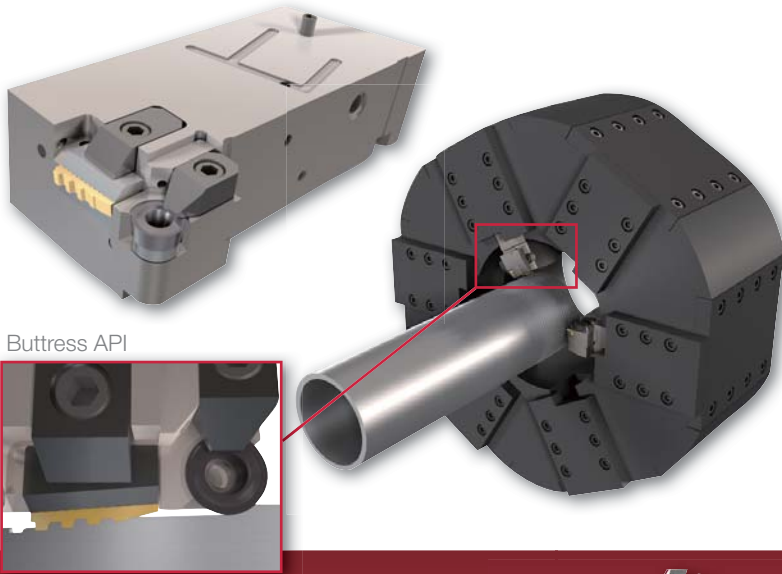

TurnLine

TAILOREDTOOL
TUNGALOY

Sistema de cambio rapido

El sistema de sujeción original de Tungaloy asegura la rigidez, repetibilidad y fácil operación para mejorar el tiempo de cambio de herramienta y productividad.

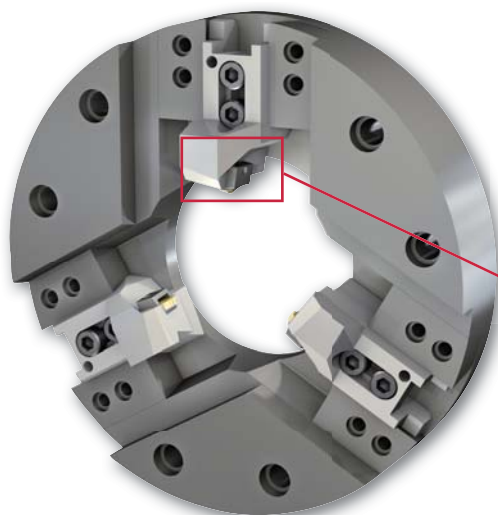
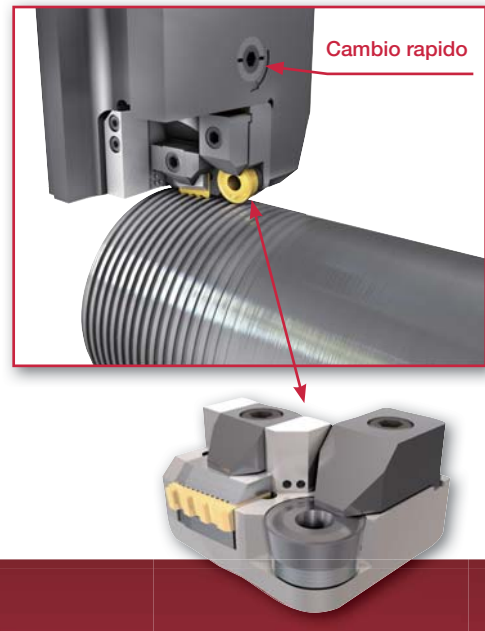

Redonda API

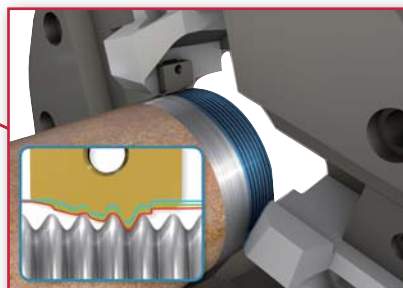

■ GrooveLine

SOLUCIONES PARA EL TRONZADO

Tungaloy es capaz de ofrecer soluciones de herramientas hechas a la medida en cualquier ambiente. Construyendo un sistema de sujeción rígido para la unidad central del torno que es una de las capacidades de Tungaloy para ofrecer tronizado eficiente de tubos de diámetros grandes.



Coples

SOLUCIONES PARA TUBOS

■ TurnLine

TUNGTHREAD

Roscado

La serie TungThread con cabezas intercambiables incorporan roscas estandar Internacionales como API, ANSI/ASME y GOST; así como plaquitas para conexiones Premium. La cabeza puede ser reemplazada sin retirar el zanco de la torreta de la maquina, minimizando el tiempo de cambio de herramienta. Variedades de aplicaciones de roscado estan disponibles incluyendo el robusto Tung T-Clamp, acostado, tangencial y multidientes para las soluciones de las necesidades en la Industria del Petroleo y Gas.



Tung T-Clamp



Plaquita multidientes



Plaquita acostada



Plaquita parada

TurnLine

TAILOREDTOOL
TUNGALOY

Torneado y Roscado

Herramienta hecha a la medida combinando plaquitas ISO y plaquitas de roscado, mejoran el tiempo de cambio de herramienta y costo. La conexión TungCap incrementa aun mas la productividad y tiempo ciclo

Mandrinado

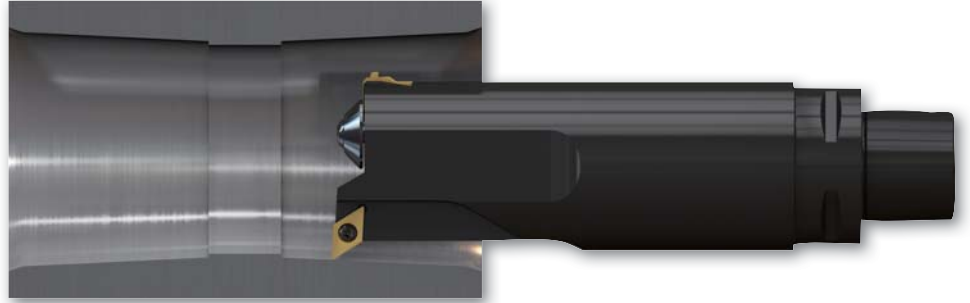

Roscado

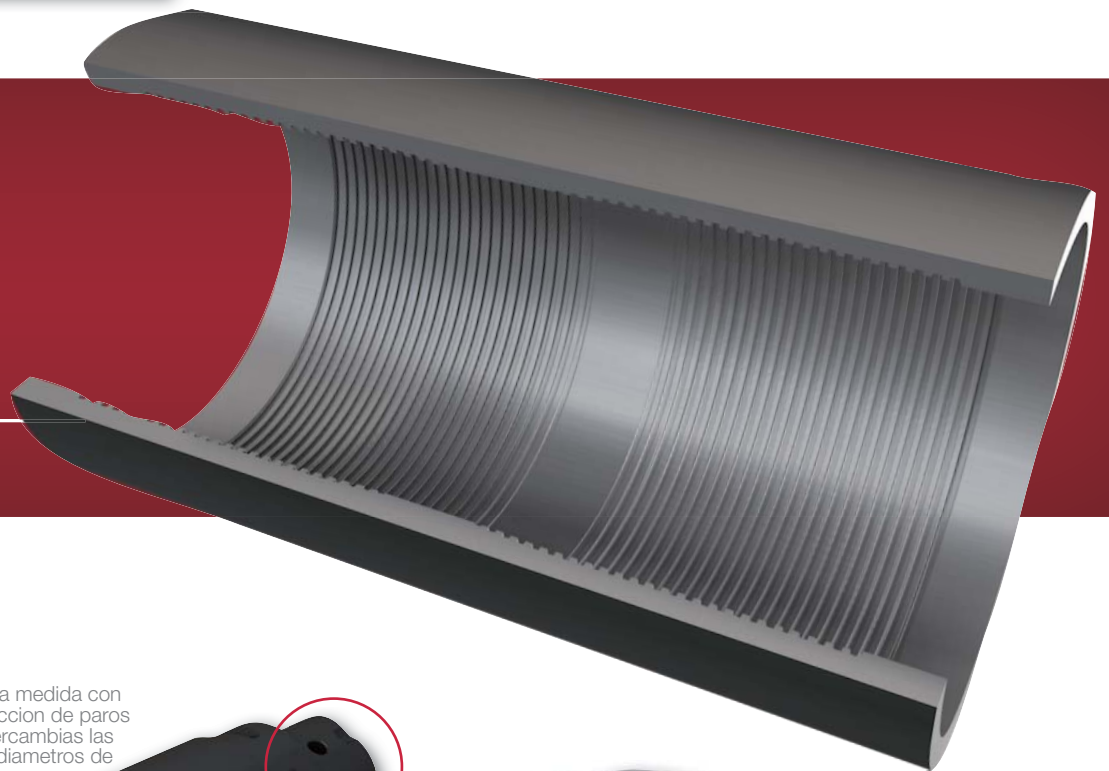

ToolLine

TUNGCAP
TUNGALOY

Herramientas

Herramienta combinada hecha a la medida con conexión TungCap mejora la reducción de paros por el preciso cambio cuando intercambias las herramientas en una variedad de diámetros de coples.



Member IMC Group
Tungaloy

TurnLine

TAILOREDTOOL
TUNGALOY

Rebabeo Exterior

Tungaloy ofrece un amplio rango de plaquitas para rebabeo exterior.

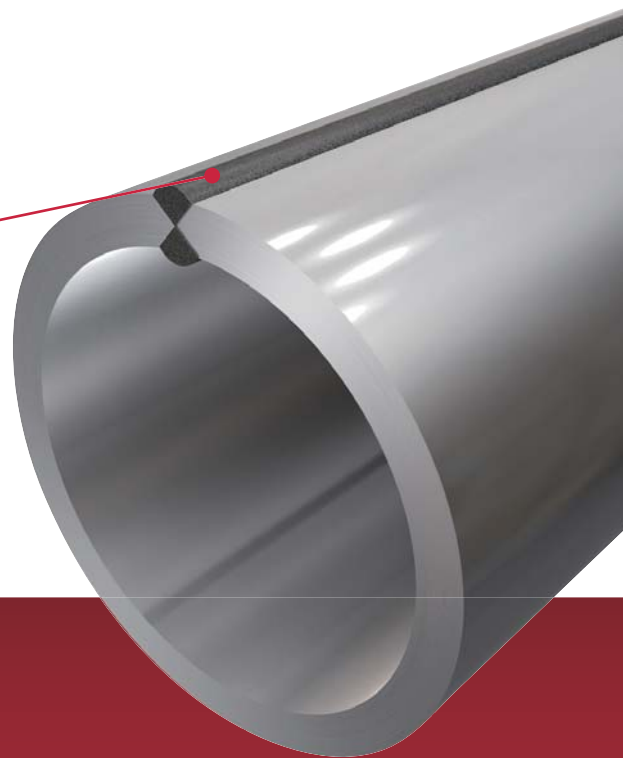
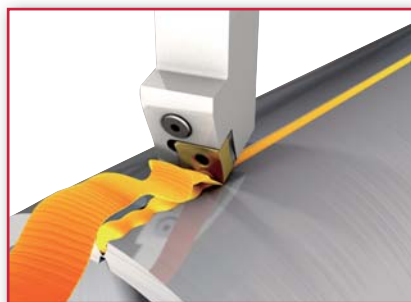
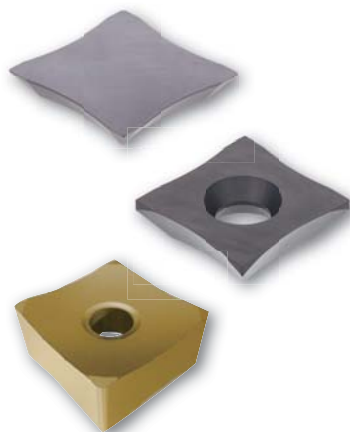

Tubos Soldados

SOLUCIONES PARA TUBOS

TurnLine

TAILOREDTOOL
TUNGALOY

Rebabeo Interior

Tungaloy ofrece anillos de rebabeo y plaquitas tangenciales para rebabeo interno

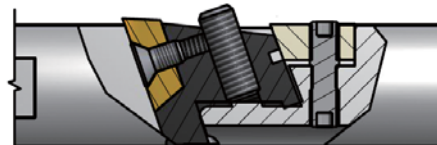
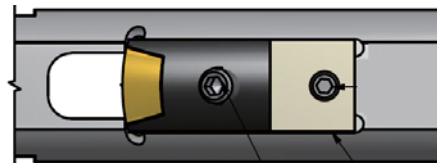
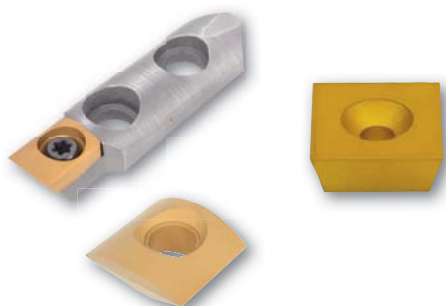

■ DrillLine

DRILLMEISTER
TUNGALOY

Barrenado

Las brocas de cabeza intercambiable de Tungaloy ofrecen una gran vida útil y productividad. La optimizada geometría de la cabeza y la robustez del cuerpo de la broca cuentan con ventajas técnicas para el mecanizado de componentes incluso en ambientes extremos.



■ TurnLine

TUNGTHREAD
TUNGALOY

Roscado

Tungaloy ofrece soluciones de roscado para una gran variedad de roscas como conexión rotatoria API. La serie TungThread asegura un magnífico sello hidráulico en los componentes de la Industria del Petróleo y Gas.

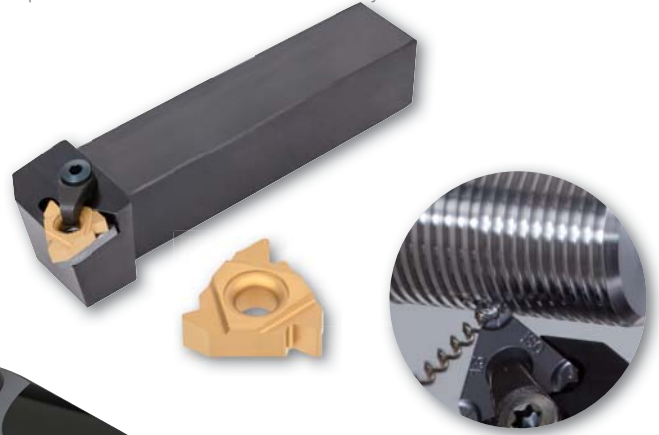

Cabeza de Broca

SOLUCIONES PARA LAS BARRENAS



■ MillLine

TUNGMEISTER
TUNGALOY

Fresado

Cortadores verticales de cabezas intercambiables son la solución ideal para el acabado de los alojamientos de las puntas de carburo ofreciendo una reducción increíble en el costo. La serie TungMeister fue diseñada para ofrecer alta calidad, rendimiento y larga vida útil en la fabricación de componentes para la Industria del Petróleo y el Gas.



Member IMC Group
Tungaloy

■ DrillLine
DRILLMEISTER
TUNGALOY

Barrenado

Disponible con un adaptador para achaflanado fácil de montar, la serie DrillMeister es capaz de mecanizar un agujero y chafan en una operación. La geometría optimizada de la cabeza de la broca y el cuerpo robusto ofrecen ventajas técnicas para los fabricantes de componentes a ser usados en ambientes extremos.



■ DrillLine
TUNG-SIX-DRILL
TUNGALOY

Barrenado

La primer broca de plaquitas intercambiables en el Mercado que usa plaquitas de doble lado con 6 filos de corte para incrementar la economía y productividad.



Adaptador para achaflanado

Valvulas y Bombas

SOLUCIONES PARA VALVULAS

■ MillLine
MILLQ^{UAP} FEED
TUNGALOY

Fresado

Lo ultimo en fresado a alto avance con versatilidad, endosado por Tungaloy despues de un largo tiempo dedicado al desarrollo del fresado a alto avance. La herramienta ideal y metodo para el mecanizado de grandes componentes con voladizo largo requerido en valvulas y cajas.



■ MillLine
DO^{TRIPLE} MILL
TUNGALOY

Planeado

Estructura unica de sujecion tipo "Cola de Milano" y una ventaja triple usando plaquitas cuadradas, redondas y octogonales en el mismo alojamiento



MillLine

TUNG TSHRED

Fresado en Escuadra

Cortador de fresado de flauta extendida para desbaste generando rebabas pequeñas para minimizar la vibración



MillLine

TUNG THREAD

Fresado de Roscas

Cortadores de roscado tipo intercambiables con varios tipos de perfiles de roscas disponibles para ajustar en el mismo adaptador. Tipos de roscas disponibles: Metricas (ISO), Unificadas (UN) y mas. La serie TungThread ofrece flexibilidad y capacidad de aprovechamiento para el roscado de agujeros de alta calidad en componentes que trabajaran a altas profundidades dentro del Mar.

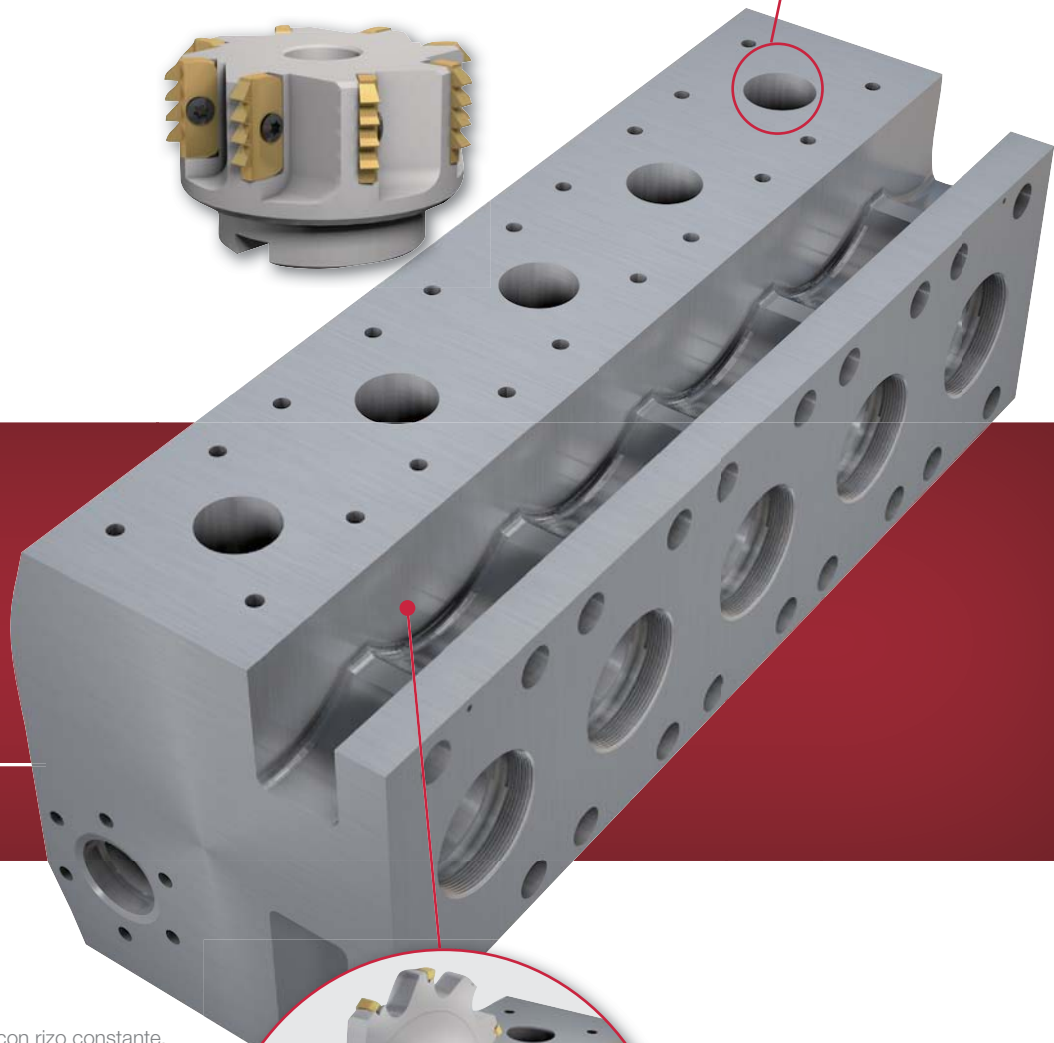
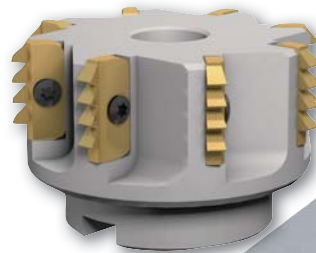
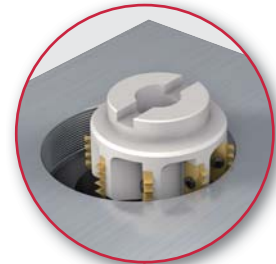

MillLine





TUNG UNIVERSAL USLOT

Fresado de Ranuras

Las plaquitas triangulares producen virutas con rizo constante, permitiendo el control de virutas y reduciendo las fuerzas de corte. La plaquita cuenta con un filo limpiador (Wiper) mejorando el acabado superficial para un fresado de ranura de alta precision requerido en las bombas.

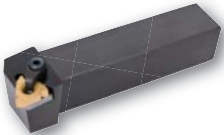

Roscado Exterior

	Porta plaquitas		Plaquita
 <p>Plaquita acostada de un solo lado</p>	CER_16		16ER_
	CER_22		22ER_
	CER_27		27ER_
 <p>Plaquita acostada de un solo lado</p>	MTVNR_53		L53_EXT
 <p>Plaquita acostada de doble lado</p>	MTVNR_54		LDS_54
 <p>Plaquita parada</p>	STVOR_		TNMC_
 <p>Plaquita parada</p>	MTVOR_		TNMA_
 <p>Plaquita multidientes</p>	CLVOR_		CR_E
 <p>Tung T-Clamp</p>	FL(A)SR_M3		FLT_

Roscado Interior

Porta plaquitas		Plaquita	
 <p>Plaquita acostada de un solo lado</p>	CNR_16		16IR_
	CNR_22		22IR_
	CNR_27		27IR_
Cabeza		Zanco	Plaquita
 <p>Plaquita acostada de un solo lado</p>	HS_LNFR_53	S_570	L53_INT
	 <p>Plaquita acostada de doble lado</p>	HS_LNFR_54API	S_570
 <p>Plaquita parada</p>		HS_MTHOR	S_570_
	 <p>Plaquita multidientes</p>	Porta plaquitas	
SI_CLHOR_			
Cabeza		Zanco	Plaquita
 <p>Tung T-Clamp</p>	HS_FLER3W	S-570_	FLT_

Rebabeador

Exterior



Especificación	Diametro del Tubo	Espesor	Longitud del filo de corte	Radio
SPUB-63B-E	up to 7/8"	3/16"	3/4"	0.475
SPUB-63C-E	7/8" - 1-1/8"	3/16"	3/4"	0.590
SPUB-63D-E	1-1/8" - 1-1/2"	3/16"	3/4"	0.785
SPUB-63E-E	1-1/2" - 1-7/8"	3/16"	3/4"	0.985
SPUB-63F-E	1-7/8" - 2-1/4"	3/16"	3/4"	1.180
SPUB-63G-E	2-1/4" - 3-1/8"	3/16"	3/4"	1.575
SPUB-63H-E	3-1/8" - 3-7/8"	3/16"	3/4"	1.970
SPUB-63I-E	3-7/8" - 4-7/8"	3/16"	3/4"	2.470
SPUB-63J-E	4-7/8" - 5-7/8"	3/16"	3/4"	2.970
SPUB-63K-E	5-7/8" - 6-7/8"	3/16"	3/4"	3.470
SPUB-63L-E	6-7/8" - 7-7/8"	3/16"	3/4"	3.970
SPUB-63M-E	7-7/8" and up 3/16"	3/16"	3/4"	None
SPUB-63B-30-E	-	3/16"	3/4"	None

Exterior



Especificación	Diametro del Tubo	Espesor	Longitud del filo de corte	Radio
SQ86-14-0-E	-	3/8"	1.000	0.000
SQ86-14-2.5-E	3" - 4-3/4"	3/8"	1.000	2.500
SQ86-10-3.4-E	4-3/4" - 6-3/4"	3/8"	1.000	3.400
SQ86-14-4.5-E	6-3/4" - 8-3/4"	3/8"	1.000	4.500
SQ86-10-9.5-E	8-3/4" - 18"	3/8"	1.000	9.500

Interior



Especificación	Diametro del Tubo	Thickness	Longitud del filo de corte	Radio
SQ86-14-0-I	-	3/8"	1.000	0.750
SQ86-14-2.5-I	3" - 4-3/4"	3/8"	1.000	1.000
SQ86-10-3.4-I	4-3/4" - 6-3/4"	3/8"	1.000	1.250

Interior



Especificación	Diametro Interior del Tubo
IDR-2010	9/16" - 11/16"
IDR-2020	11/16" - 13/16"
IDR-2030	13/16" - 1-1/32"
IDR-2040	1-1/32" - 1-3/8"
IDR-2050	5/16" - 1-7/16"
IDR-2060	1-1/32" - 1-1/8"
IDR-2070	1-1/8" - 1-3/16"
IDR-2080	1-3/16" - 1-3/8"

Especificación	Diametro Interior del Tubo
IDR-2090	1-14" - 1-5/8"
IDR-2100	1-5/8" - 2"
IDR-2110	1-7/8" - 2-7/8"
IDR-2120	2-3/4" - 3-3/8"
IDR-2130	3-3/8" - 4"
IDR-2140	4" - 5"
IDR-2150	5" - 6-1/4"
IDR-2160	6" - 10-1/4"

Revisa nuestro Sitio y nuestras Aplicaciones para mayor informacion

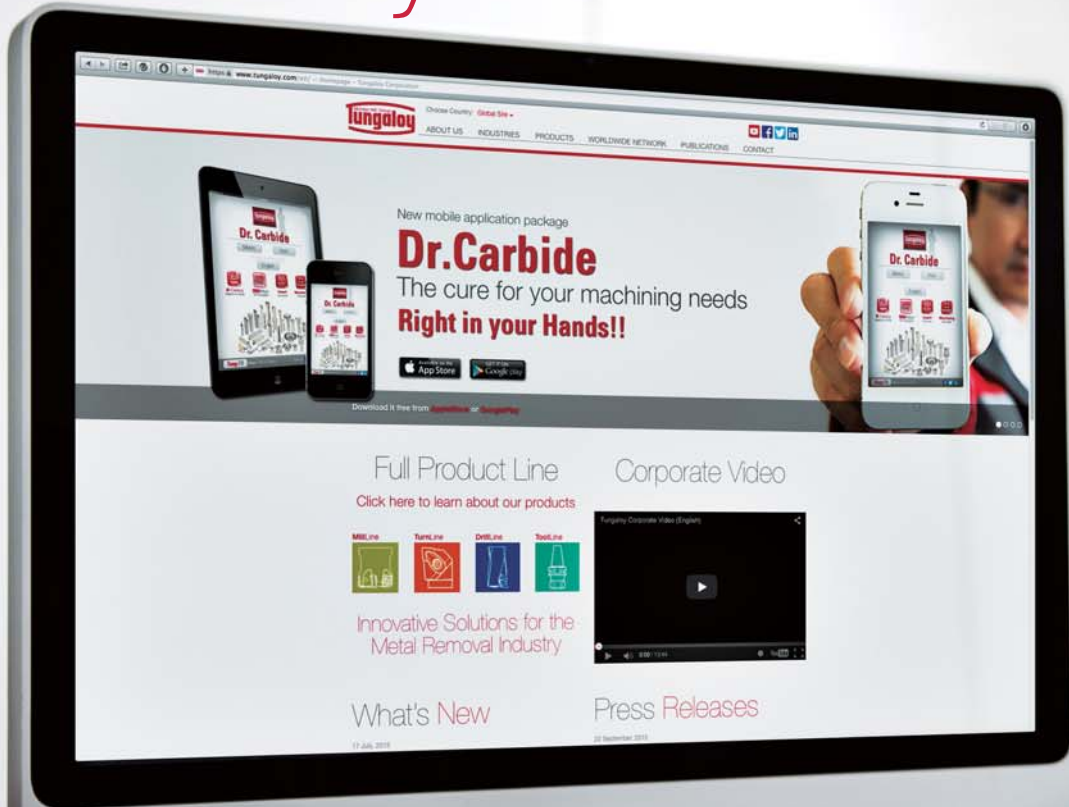

Available on the App Store



GET IT ON Google play

Tungaloy Corporation (Head office)

11-1 Yoshima-Kogyodanchi
Iwaki-city, Fukushima, 970-1144 Japan
Phone: +81-246-36-8501
Fax: +81-246-36-8542
www.tungaloy.co.jp

Tungaloy America, Inc.

3726 N Ventura Drive
Arlington Heights, IL 60004, U.S.A.
Phone: +1-888-554-8394
Fax: +1-888-554-8392
www.tungaloyamerica.com

Tungaloy Canada

432 Elgin St. Unit 3
Brantford, Ontario N3S 7P7, Canada
Phone: +1-519-758-5779
Fax: +1-519-758-5791
www.tungaloy.co.jp/ca

Tungaloy de Mexico S.A.

C Los Arellano 113,
Parque Industrial Siglo XXI
Aguascalientes, AGS, Mexico 20290
Phone: +52-449-929-5410
Fax: +52-449-929-5411
www.tungaloy.com/mx

Tungaloy do Brasil Ltda.

Avd. Independencia N4158 Residencial Flora
13280-000 Vinhedo, São Paulo, Brasil
Phone: +55-19-38262757
Fax: +55-19-38262757
www.tungaloy.com/br

Tungaloy Germany GmbH

An der Alten Ziegelei 1
D-40789 Monheim, Germany
Phone: +49-2173-90420-0
Fax: +49-2173-90420-19
www.tungaloy.de

Tungaloy France S.A.S.

ZA Courtaboef - Le Rio
1 rue de la Terre de feu
F-91952 Courtaboef Cedex, France
Phone: +33-1-6486-4300
Fax: +33-1-6907-7817
www.tungaloy.fr

Tungaloy Italia S.r.l.

Via E. Andolfato 10
I-20126 Milano, Italy
Phone: +39-02-252012-1
Fax: +39-02-252012-65
www.tungaloy.it

Tungaloy Czech s.r.o.

Turanka 115
CZ-627 00 Brno, Czech Republic
Phone: +420-532 123 391
Fax: +420-532 123 392
www.tungaloy.cz

Tungaloy Ibérica S.L.

C/Miquel Servet, 43B, Nau 7
Pol. Ind. Bufalvent
ES-08243 Manresa (BCN), Spain
Phone: +34 93 113 1360
Fax: +34 93 876 2798
www.tungaloy.es

Tungaloy Scandinavia AB

Bultgatan 38
442 40 Kungälv, Sweden
Phone: +46-462119200
www.tungaloy.se

Tungaloy Rus, LLC

115432, Russian Federation, Moscow,
Andropova avenue., h.18, bld.7, flt. 11,
office 3.
Phone: +7-499-683-01-80/81
www.tungaloy.co.jp/ru

Tungaloy East LLC

620075, Russian Federation, Sverdlovsk
Region, Ekaterinburg, Mamina-Sibiryaka str.,
bldg. 101, room 202
Phone: +7-343-286-48-23/24
Fax: +7-912-284-91-69
www.tungaloy.co.jp/ru

Tungaloy Polska Sp. z o.o.

ul. Genewska 24
03-963 Warszawa, Poland
Phone: +48-22-617-0890
Fax: +48-22-617-0890
www.tungaloy.co.jp/pl

Tungaloy U.K. Ltd

The Technology Centre,
Wolverhampton Science Park
Glaisher Drive, Wolverhampton
West Midlands WV10 9RU, UK
Phone: +44 121 4000 231
Fax: +44 121 270 9694
www.tungaloy.co.jp/uk
salesinfo@tungaloyuk.co.uk

Tungaloy Hungary Kft

Erzsébet királyné útja 125
H-1142 Budapest, Hungary
Phone: +36 1 781-6846
Fax: +36 1 781-6866
www.tungaloy.co.jp/hu
info@tungaloytools.hu

Tungaloy Turkey

Dudullu, OSB 4. Cad No:4
34776 Umraniye Istanbul, TURKEY
Phone: +90 216 540 04 67
Fax: +90 216 540 04 87
www.tungaloy.com.tr
info@tungaloy.com.tr

Tungaloy Benelux b.v.

Tjalk 70
NL-2411 NZ Bodegraven, Netherlands
Phone: +31 172 630 420
Fax: +31 172 630 429
www.tungaloy-benelux.com

Tungaloy Croatia

Josipa Kozarca 4
10432 Bregana, Croatia
Phone: +385 1 3326 604
Fax: +385 1 3327 683
www.tungaloy.hr

Tungaloy Cutting Tool (Shanghai) Co., Ltd.

Rm No 401 No.88 Zhabei
Jiangchang No.3 Rd
Shanghai 200436, China
Phone: +86-21-3632-1880
Fax: +86-21-3621-1918
www.tungaloy.co.jp/tots

Tungaloy Cutting Tool (Thailand) Co., Ltd.

Interlink tower 4th Fl.
1858/5-7 Bangna-Trad Road
km.5 Bangna, Bangna, Bangkok 10260
Thailand
Phone: +66-2-751-5711
Fax: +66-2-751-5715
www.tungaloy.co.th

Tungaloy Singapore (Pte.), Ltd.

62 Ubi Road 1, #06-11 Oxley BizHub 2
Singapore 408734
Phone: +65-6391-1833
Fax: +65-6299-4557
www.tungaloy.co.jp/tspl

Tungaloy Vietnam

LE 04-38, Lexington Residence
67 Mai Chi Tho, Dist. 2,
Ho Chi Minh City, Vietnam
Phone: +84-8-37406660
Fax: +84-8-37406662
www.tungaloy.co.jp/tspl

Tungaloy India Pvt. Ltd.

Indiabulls Finance Centre,
Unit # 902-A, 9th Floor,
Tower 1, Senapati Bapat Marg,
Elphinstone Road (West),
Mumbai -400013, India
Phone: +91-22-6124-8804
Fax: +91-22-6124-8899
www.tungaloy.co.jp/in

Tungaloy Korea Co., Ltd

#1312, Byucksan Digital Valley 5-cha
Beotkot-ro 244, Geumcheon-gu
153-788 Seoul, Korea
Phone: +82-2-2621-6161
Fax: +82-2-6393-8952
www.tungaloy.co.jp/kr

Tungaloy Malaysia Sdn Bhd

50 K-2, Kelana Mall, Jalan SS6/14
Kelana Jaya, 47301
Petaling Jaya, Selangor Darul Ehsan
Malaysia
Phone: +603-7805-3222
Fax: +603-7804-8563
www.tungaloy.co.jp/my

Tungaloy Australia Pty Ltd

PO Box 2232, Rowville,
Victoria 3178, Australia
Phone: +61-3-9755-8147
Fax: +61-3-9755-6070
www.tungaloy.com.au

PT. Tungaloy Indonesia

Kompleks Grand Wisata Block AA-10 No.3-5
Cibitung
Bekasi 17510, Indonesia
Phone: +62-21-8261-5808
Fax: +62-21-8261-5809
www.tungaloy.co.jp/id



www.tungaloy.com/mx

Síguenos en:
facebook.com/tungaloyjapan
twitter.com/tungaloyjapan

Para ver estos productos en acción visita:

Tung-TV

www.youtube.com/tungaloycorporation

Distribuido por:



Descargala
aplicacion
Dr. Carbide



Available on the
App Store



GET IT ON
Google play



AS9100 Certified
78006
2015.11.04
ISO14001 Certified
EC97J1123
1997.11.26

Producido de papel reciclado

Enero. 2018 (TJ)